

 **Sharkoon**



REVE000
ATX PC CASE



STILVOLLE REVOLUTION

Revolutioniere dein Gaming-System mit dem REV300, einem innovativen ATX-Gehäuse, geschaffen für Leistung. Das durchdachte Konzept ermöglicht dir ein ganz neues Gefühl bei der Zusammenstellung deines Gaming-PCs. Eine Frontblende mit Mesh und sieben vorinstallierten PWM-Lüftern optimieren den Airflow und maximieren die Performance deiner Hardware. Dank adressierbarer Lüfter-LEDs und eines Seitenteils aus gehärtetem Glas, wird alles, was im REV300 eingebaut ist, richtig zur Geltung gebracht.



FÜR SYSTEME DIE SICH SEHEN LASSEN KÖNNEN

Das REV300 gewährt tiefe Einblicke auf die im Inneren verbauten Hardware-Komponenten. Ein links angebrachtes Seitenteil aus gehärtetem Glas lässt das System perfekt zur Geltung kommen. Das Seitenteil wird komfortabel an der Rückseite eingehängt, wodurch es sich bequem auf- und zuklappen lässt. Für einen sicheren Verschluss sind Magnete eingelassen, die alles festhalten. Schrauben oder andere störende Elemente werden so vollständig aus dem Blickfeld verbannt und die Komponenten sind leicht zugänglich. Zusammen mit einer Beleuchtung von insgesamt sieben RGB-LED-Lüftern wird die Präsentation perfekt.

GROß GEBAUT UND ELEGANT DESIGNED

Eine stattliche Größe und ein eleganter Look zeichnen das REV300 aus. Die mit Mesh überzogene Frontblende wird durch geometrisch verwinkelte Ecken eingerahmt, die somit dezente optische Akzente setzen und den Fokus auf die adressierbaren RGB-Lüfter an der Vorderseite lenken. Durch das minimalistische Design kommt die eindrucksvolle Beleuchtung des REV300 noch besser zur Geltung. Sieben vollständig adressierbare Lüfter tauchen das massive Gehäuse in leuchtende Farben und verwandeln es in einen Traum für RGB-Enthusiasten.

Das REV300 sowie alle anderen Sharkoon-Produkte, die mit dem "Addressable RGB"-Logo ausgezeichnet sind, sind zertifiziert für Asus Aura Sync, MSI Mystic Light Sync, Gigabyte Fusion sowie ASRock Polychrome SYNC und lassen sich spielend leicht in bestehende Systeme integrieren.

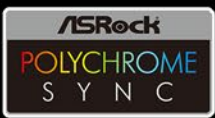

Sharkoon-Produkte, die mit dem "Addressable RGB"-Logo gekennzeichnet sind, sind mit Mainboards kompatibel, die Anschlüsse für adressierbare LED-Lüfter oder LED-Strips mit folgender Pinbelegung bereitstellen: 5V-D-coded-G und 5V-D-G. Beispiele für RGB-Anschlüsse der wichtigsten Mainboard-Hersteller sind weiter unten dargestellt. Die RGB-Pinbelegung ist herstellerunabhängig, die Bezeichnung des entsprechenden Anschlusses kann jedoch von Hersteller zu Hersteller variieren. Für weitere Informationen zur Kompatibilität schauen Sie bitte ins Handbuch Ihres Mainboards oder besuchen Sie die Hersteller-Webseite.



MSI



GIGABYTE



ASUS

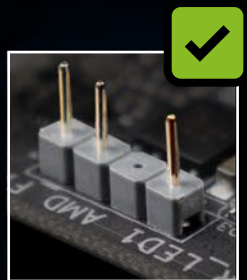

ASROCK



ASUS

STEUERUNG FÜR 8 LED-ELEMENTE

Das REV300 enthält eine vormontierte RGB-Steuerung. Bei kompatiblen Mainboards fungiert sie als Hub für die Steuerung und Synchronisation von bis zu acht adressierbaren LED-Elementen, die in 16,8 Millionen Farben beleuchtet werden können. Die Steuerung wird mittels SATA-Anschluss an das Netzteil angeschlossen und über einen 4-poligen oder 3-poligen RGB-Anschluss für adressierbare LEDs mit einer Pinbelegung von 5V-D-coded-G oder V-D-G an das Mainboard.

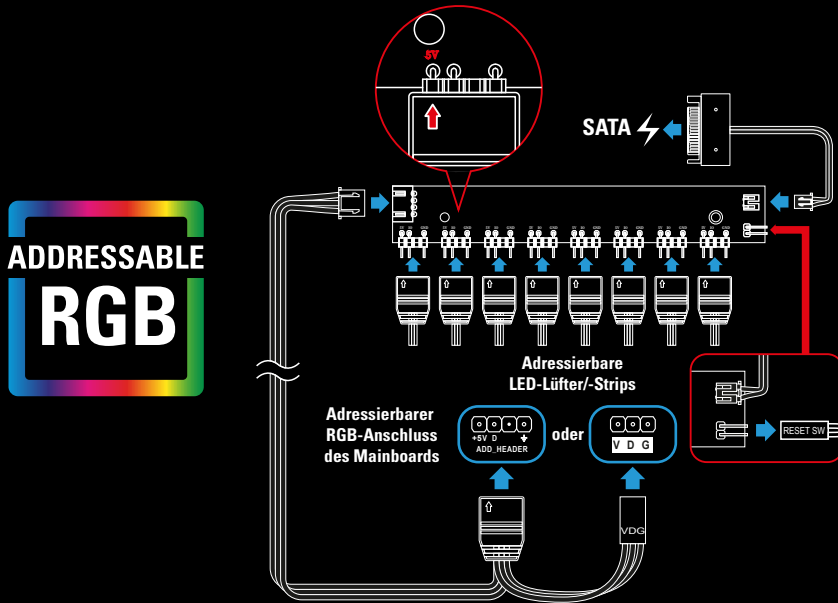

MANUELLE FARBSTEUERUNG

Das REV300 hat eine manuelle Farbsteuerung für Mainboards ohne entsprechende Anschlüsse für adressierbare LED-Elemente. Bei der manuellen Farbsteuerung wird die RGB-Steuerung nicht mit dem Netzteil und dem Mainboard angeschlossen, sondern mit dem Netzteil und der Reset-Taste. Die Reset-Funktion wird dann durch eine neue Funktion ersetzt, die es ermöglicht mit einem Tastendruck durch zwanzig Beleuchtungsmodi durchzuschalten oder die Beleuchtung komplett auszuschalten.

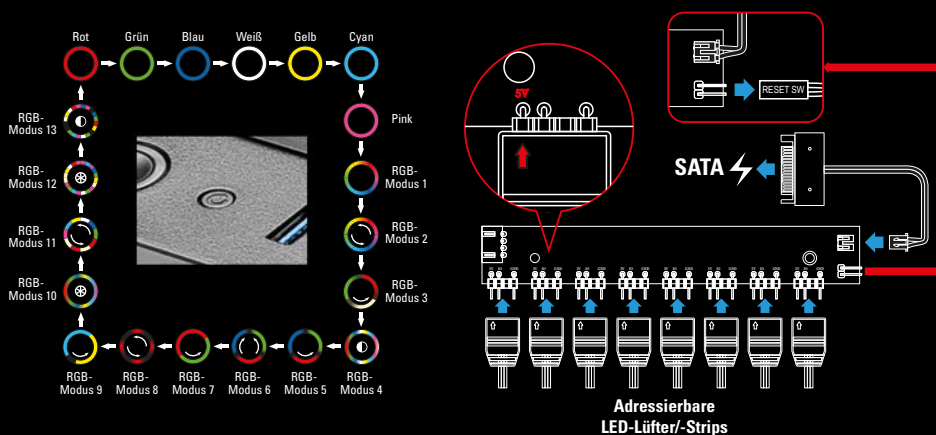



REVOLUTION STATT TRADITION

Mit unserer REV-Serie haben wir traditionelle Gehäuse einfach auf links gedreht. Das REV300 bildet hier keine Ausnahme und lässt sich wieder durch ein rechts angebrachtes Seitenteil aus gehärtetem Glas ins Innere schauen. Perfekt für alle, die ihr mächtiges Gaming-System auf der linken Seite des eigenen Setups positionieren wollen. REVolutionär ist zudem der Einbau aller Komponenten um ein um 90 Grad gedrehtes Mainboard, das alle Kabel und Anschlüsse in ein spezielles Kabelfach an der Oberseite abführt. Die I/O-Blende glänzt nicht nur mit vier herkömmlichen USB-Anschlüssen, sondern bietet auch einen Anschluss für Geräte mit USB-Type-C-Schnittstelle.

AUFGERÄUMTES KABELMANAGEMENT

Damit das REV300 stets aufgeräumt bleibt, besitzt es neben einem Netzteil-Tunnel und zahlreichen Kabeldurchlässen auch ein geräumiges Kabelfach an der Oberseite.



Magnetische Gehäuseabdeckung mit Staubfilter und Perforation für einen optimalen Airflow

Hier können Kabel mittels Clip sauber gebündelt an die Außenseite des Gehäuses verlegt werden. Für einen leichten Zugang und Schutz vor Verschmutzung sorgt eine magnetische Abdeckung an der Oberseite.



ORDNUNG IM GEHÄUSEINNEREN

Auch im Gehäuseinneren ist für Ordnung gesorgt: Die Verkabelung der eingebauten Hardware kann durch viele logisch angeordnete Kabeldurchlässe hinter das Mainboard-Tray gelegt werden, wo extra viel Platz für große Kabelstränge eingeplant wurde.

Damit sich keine Vibrationen im Gehäuse übertragen, kann das Netzteil im REV300 entkoppelt montiert werden. Hierfür sorgen vier Standfüße mit gummierten Auflagepunkten, die sich im Netzteil-tunnel befinden.

Bei Bedarf kann sogar das Netzteil in zwei Richtungen entkoppelt montiert werden. Dabei ist jeglicher Lufteinzug im Gehäuse von einem Staubfilter geschützt.



Konventioneller Einbau



Einbau mit gedrehtem Netzteil

MAXIMALER AIRFLOW, MAXIMALE POWER

Wer ein anspruchsvolles Gaming-System sein Eigen nennt, der weiß, dass ein ordentlicher Airflow ein Muss ist. Das REV300 ist dafür bestens ausgestattet. Sieben Lüfter sind im Gehäuse bereits vorinstalliert, sodass du direkt durchstarten und von einer maximalen Kühlung deiner Hardware profitieren kannst. Ein Mesh-Gitter erstreckt sich über die gesamte Frontblende und macht so den Weg für ordentlich viel Luft frei, die drei 140-mm-RGB-LED-Lüftern zugeführt wird.

An der Rückseite sind nochmal drei 120-mm-RGB-LED-Lüfter eingebaut. Ergänzt durch einen weiteren 120-mm-RGB-LED-Lüfter an der Oberseite entsteht ein effizienter Airflow, der selbst Systeme unter Volllast kühl hält. Wer auf Wasserkühlung setzt, kann im REV300 auch gleich zwei Radiatoren unterbringen. An der Rückseite ist der Einbau eines 360mm großen Radiators möglich während in der Front sogar ein gigantischer 420mm-Radiator Platz findet.

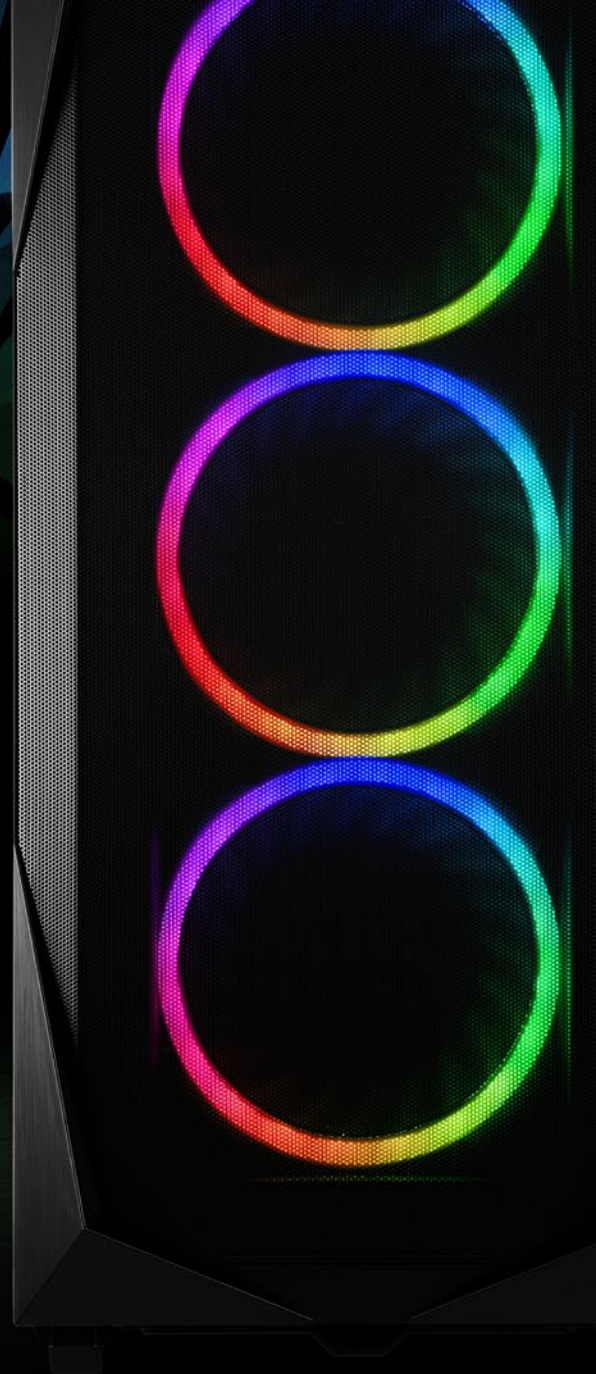

420-mm- RADIATOR BEGRENZUNG



Gehäusefront Radiator:



Gehäuserückseite Radiator:



DURCHDACHTE FEATURES

Leicht zu entfernender Staubfilter
mit magnetischer Befestigung

Einfach zu erreichende
Anschlüsse

7x LÜFTER
MIT ADRESSIERBAREN RGB-LEDS
VORINSTALLIERT

3x
140-mm
Lüfter

4x
120-mm
Lüfter

Herausnehmbarer Staubfilter
an der Gehäuseunterseite



MACHT PLATZ FÜR DEIN MONSTER-SYSTEM

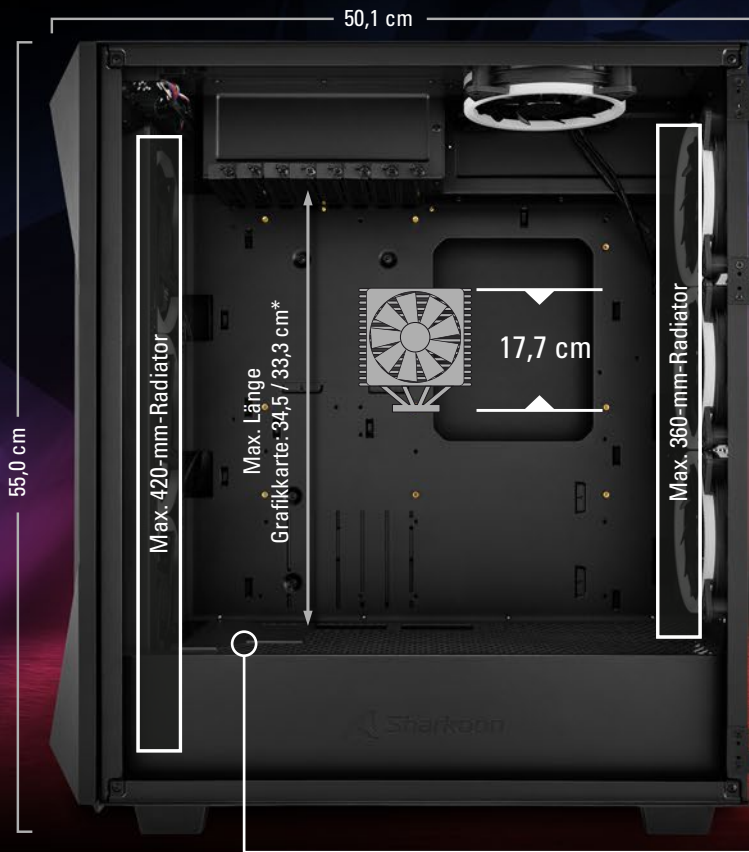

So groß wie das REV300 war noch kein Gehäuse der REV-Serie. Demnach schafft das ATX-Gehäuse auch mächtig Raum für große und leistungsstarke Hardware. Hier ist Platz für alles, was Platz braucht. Grafikkarten mit einer Länge von bis zu 34,5 Zentimetern können ganz bequem installiert werden. Netzteile mit einer Länge von 27 Zentimetern oder auch ein CPU-Kühler mit einer Höhe von 17,7 Zentimetern zieht hier leicht ein. Wer Bedarf für massig Speicher hat, kann das REV300 mit vier 3,5-Zoll oder fünf 2,5-Zoll großen Speichermedien ausstatten. Mehrere Staubfilter halten die Innenseite zudem sauber und ordentlich. Ein besonders großer herausziehbarer Staubfilter ist an der Unterseite angebracht und hält Staub davon an, ins Gehäuse einzudringen.



Entfernbarer Abdeckung für die Installation eines Radiators



RGB-Steuerung für bis zu acht adressierbare LED-Elemente

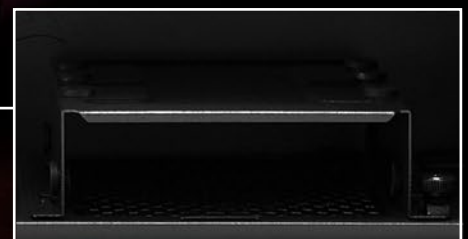

Herausnehmbare Festplattenkäfige

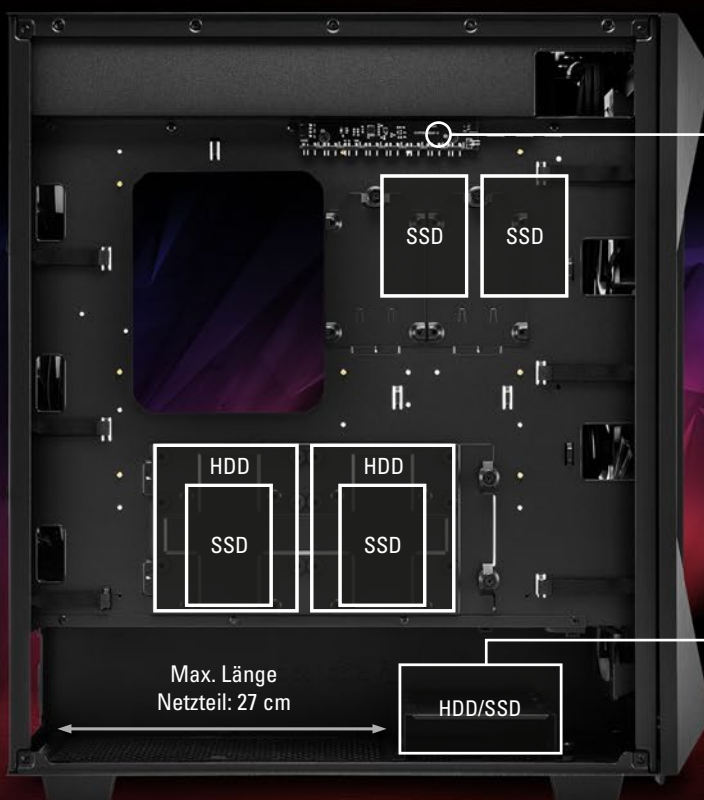

SPEZIFIKATIONEN

Allgemein:

■ Formfaktor:	ATX, E-ATX
■ Slots für Erweiterungskarten:	8
■ Innenlackierung:	✓
■ Kabelmanagement-System:	✓
■ Seitenteil:	Gehärtetes Glas mit Scharnieren und Magnetverschluss
■ Gewicht:	10,4 kg
■ Abmessungen (L x B x H):	50,1 x 23,8 x 55,0 cm

RGB-Kompatibilität:

■ Typ:	Adressierbar
■ Anschlussmöglichkeiten:	8
■ Manuelle Farbsteuerung:	20 Modi
■ Mainboard-Kompatibilität:	MSI Mystic Light Sync, ASUS Aura Sync, Gigabyte RGB Fusion Ready, ASRock Polychrome SYNC
■ RGB-Pinbelegung:	5V-D-G & 5V-D-coded-G

I/O:

■ Typ-C (USB 3.2 Gen 2) (oben):	1
■ USB 3.0 (oben):	2
■ USB 2.0 (oben):	2
■ Audio (oben):	✓

Max. Einbaumöglichkeiten für Laufwerke:

■ 3,5":	4
■ 2,5":	5

Lüfterkonfiguration:

■ Gehäusefront:	3x 140-mm-PWM-Lüfter mit adressierbaren RGB-LEDs (vorinstalliert) oder Radiator (optional)
■ Gehäuserückseite:	3x 120-mm-PWM-Lüfter mit adressierbaren RGB-LEDs (vorinstalliert) oder Radiator (optional)
■ Gehäuseoberseite:	1x 120-mm-PWM-Lüfter mit adressierbaren RGB-LEDs (vorinstalliert)

Kompatibilität:

■ Mainboard:	Mini-ITX, Micro-ATX, ATX, E-ATX
■ Max. Länge Grafikkarte:	34,5 / 33,3 cm*
■ Max. Höhe CPU-Kühler:	17,7 cm
■ Max. Länge Netzteil:	27,0 cm
■ Max. Höhe Radiator inkl. Lüfter (Front):	7,4 cm / 5,7 cm**
■ Max. Höhe Radiator inkl. Lüfter (Rückseite):	6,5 cm
■ Radiatoren (optional):	Bis zu 420 mm (Gehäusefront) bis zu 360 mm (Gehäuserückseite)

Verpackungsinhalt:

- REV300
- Zubehör-Set
- Anleitung

* Bei Benutzung des Angled Graphics Card Kits

** Bei einem 420-mm-Radiator (Front)

Max. Länge Radiator: 46,5 cm

Max. Breite Radiator: 14,1 cm

Max. Höhe Radiator : 3,2 cm

REV300

ATX PC CASE



www.sharkoon.com